

Инструкция по эксплуатации



НАВИГАЦИЯ ANDROID Airtouch Performance 7.1.2

21.09.2018

КОМПЛЕКТУЮЩИЕ

 <p>Airtouch Performance 7 Навигационная система на базе OS Android 7.1.2</p>		
<p>Airtouch Performance 7.1.2</p>	<p>Кабель питания</p>	<p>Кабель Аудио/Видео</p>
		
<p>Кабель RGB</p>	<p>Внешняя GPS-антенна ГЛОНАСС</p>	<p>Микрофон</p>
		
<p>Кабель емкостного сенсорного экрана</p>	<p>Кабель резистивного сенсорного экрана</p>	<p>Динамик</p>
		
<p>WiFi/Bluetooth антенна x 2</p>	<p>Кабель LVDS OUT HDMI</p>	<p>Кабель CVBS OUT</p>

Технические параметры

※ ANDROID

ОС Android 7.1.2(Nougat)

Процессор Six-Core 64bit Server Class Cortex-A72 Core @2.0Ghz,
Mali-T860 Quad-Core GPU (Total Ten-Core)

Видео H.264/H.265/VP9 до 4Kx2K@60fps (Поддержка 4K)

Память 2 ГБ DDR3

USB USB2.0 X 2

USB 3.0 USB3.0 5.0 Гбит/сек x 1

Беспроводная передача данных двухдиапазонный WiFi 2.4 ГГц/5 ГГц
Поддержка стандарта 802.11 a/b/g/n/ac, Bluetooth 4.1

Спутниковая система U-blox8 GPS
(ГЛОНАСС/БЭЙДОУ/ГАЛИЛЕО/QZSS/SBAS)

Экран Резистивный/емкостный

RGB Выход Настройка масштаба изображения по RGB

LVDS Выход Настройка масштаба изображения по LVBS

CVBS Выход 1280x720 видео вход -> CVBS выход

HDMI Выход HDMI 2.0, поддерживает до 4K@60Гц на дисплее

Динамик 2W

I/O Стерео аудиовыход, микрофон (распознавание голоса),
CVBS выход (LVDS выход)

Питание 8V ~ 24V DC

Температура хранения -20°C ~ 80°C

Рабочая температура -15°C ~ 70°C

НАЗНАЧЕНИЕ КОНТАКТОВ РАЗЪЕМА - Питание / AV(Аудио/Видео)

Кабель
питания
(ВКЛ/ВЫКЛ)

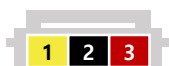

1	2	3
Желтый	Черный	Красный
Питание батареи	ОБЩ	АСС 12В ВХОД

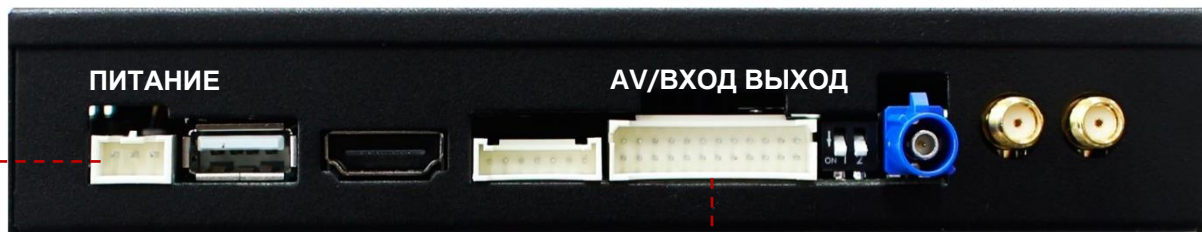

AV Кабель
(AV вход/выход)

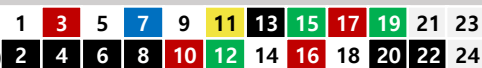

1	3	5	7	9	11	13	15	17	19	21	22
Белый	Красный	Белый	Синий	Белый	Желтый	Черный	Зеленый	Красный	Зеленый		
Динамик +	AUX выход R	AUX выход L	Емкостный Сенсор SCL	Емкостный Сенсор SDA	Прерывание емкостного сенсора	Экран X-	Экран X+	UART TX	UART RX	Н/К	Н/К
2	4	6	8	10	12	14	16	18	20	22	24
Черный	Черный	Черный	Черный	Красный	Зеленый	Белый	Красный	Черный	Черный	Черный	
Динамик -	ОБЩ	ОБЩ	ОБЩ	Емкостный Сенсор 3.3V	Сброс емкостного Тсенсора	Экран Y-	Экран Y+	Микрофон+	Микрофон-	Н/К	Н/К

НАЗНАЧЕНИЕ КОНТАКТОВ РАЗЪЕМА - RGB ВЫХОД / CVBS ВЫХОД

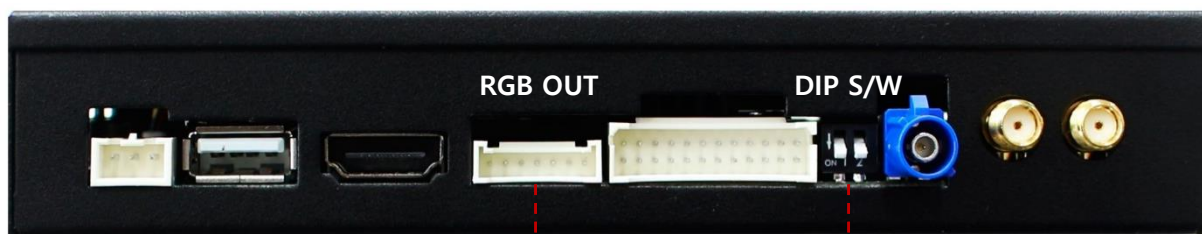

Кабель RGB (RGB Выход)



1	2	3	4	5	6	7
Красный	Зеленый	Черный	Белый	Черный		
Красный	Зеленый	Синий	C-Sync	ОБЩ	Н/К	Н/К



Кабель CVBS OUT (RGB ВЫХОД)



1	2	3	4	5	6	7
Белый	Белый			Черный		
CVBS	CVBS	Н/К	Н/К	ОБЩ	Н/К	Н/К

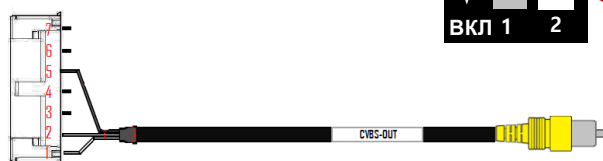

ИНФОРМАЦИЯ О DIP-ПЕРЕКЛЮЧАТЕЛЕ (SW)

Переключатель

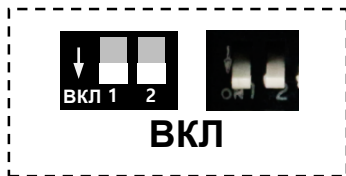
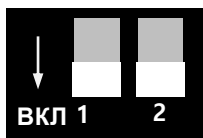

Контакт No.	ВКЛ	ВЫКЛ
SW - 1	АНАЛОГОВЫЙ RGB ВЫХОД	ЦИФРОВОЙ LVDS ВЫХОД / CVBS ВЫХОД
SW - 2	Питание GPS от Airtouch Performance 7.1.2	Питание GPS от блока

Режим SW

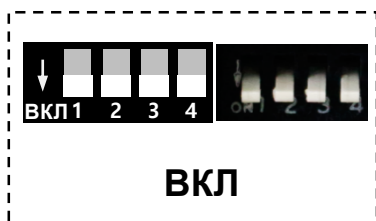
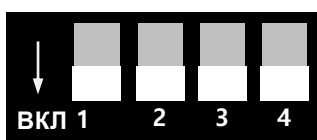

Контакт No.	ВКЛ	ВЫКЛ
Режим SW - 1	Емкостный сенсор	Резистивный сенсор, UART сенсор
Режим SW - 2 (SW - 1 переключатель ВКЛ)	RGB 480x234	RGB 800x480
Режим SW - 3 (SW - 1 переключатель ВЫКЛ)	Используется протокол tw8836	Обычный
Режим SW - 4	1200x720 (Такое же разрешение 800x480)	1280x720

	Цифровой выход LVDS 800x480 (Блок сигнала RGB) CVBS выход		Использование UART или резистивного сенсора
	RGB 800x480		Использование емкостного сенсорного экрана (GOODIX GT9XX)
	RGB 480x234		Питание GPS от себя (используется GPS кабель - опция)
			Питание GPS от Airtouch Performance 7.1.2 (использование внешней ГЛОНАСС GPS антенны - ДОЛЖНО БЫТЬ ВКЛЮЧЕНО)

ВИД ЭКРАНА

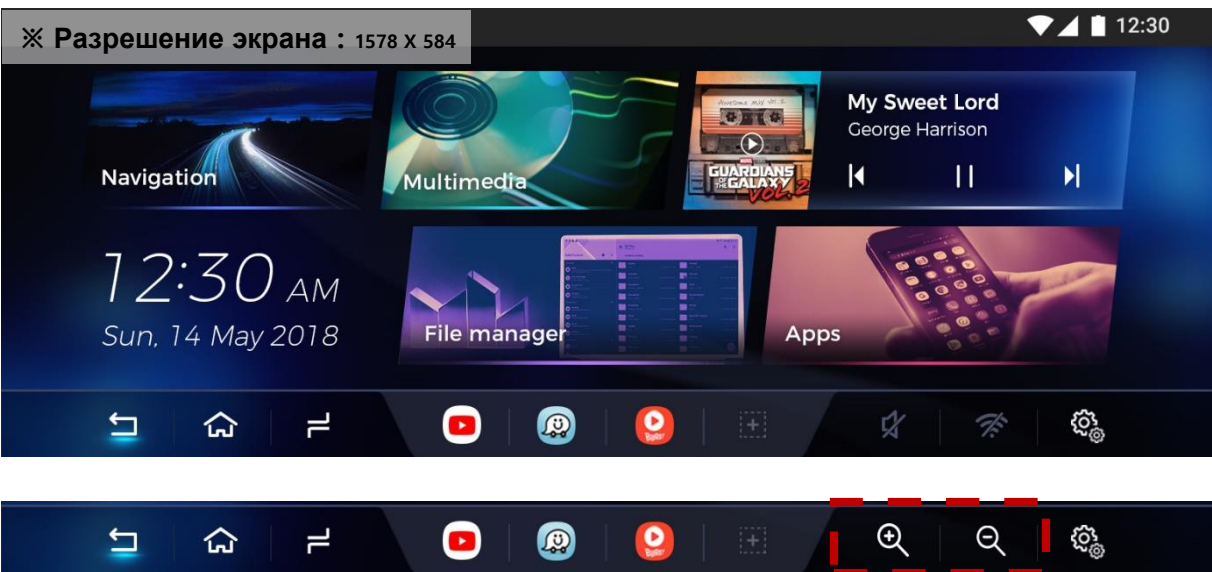
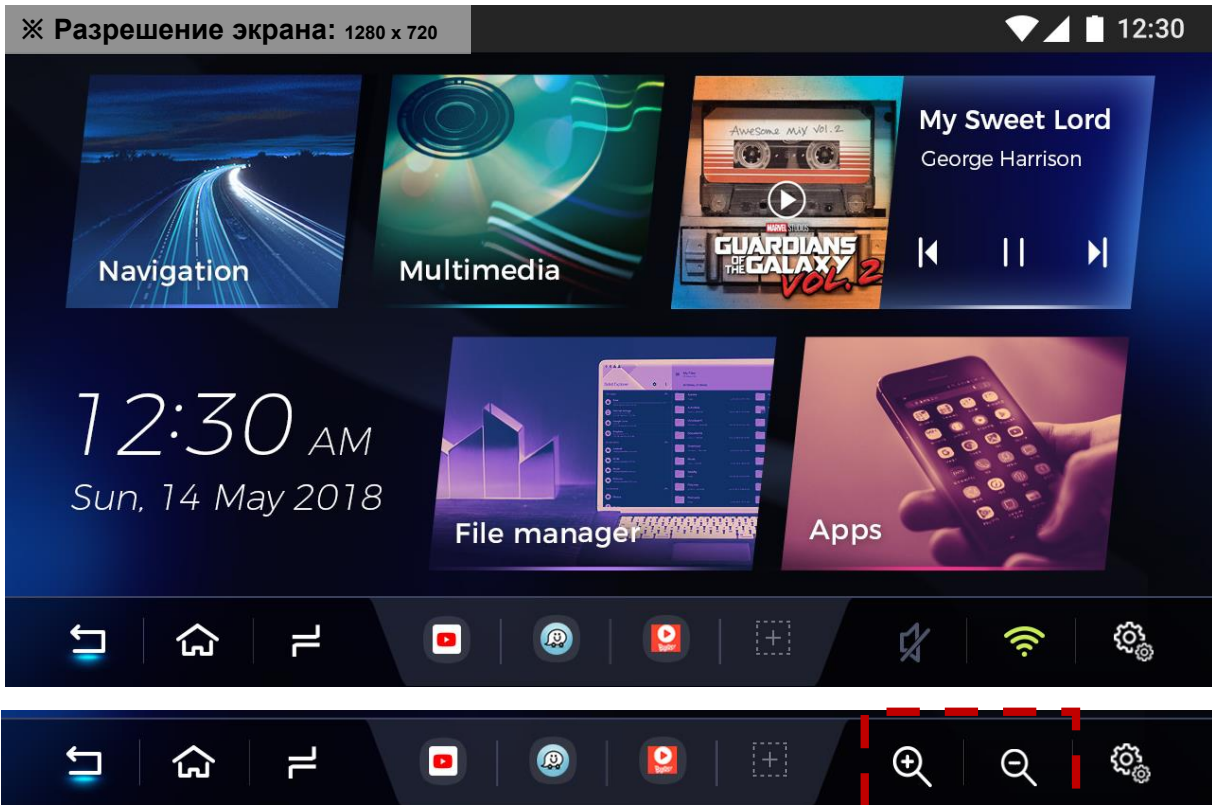

※ Эта иконка высветится при установке Dip s/w в режим использования "Резистивного сенсора", или автоматически, если у автомобиля есть резистивный сенсорный экран.

ВИД ЭКРАНА

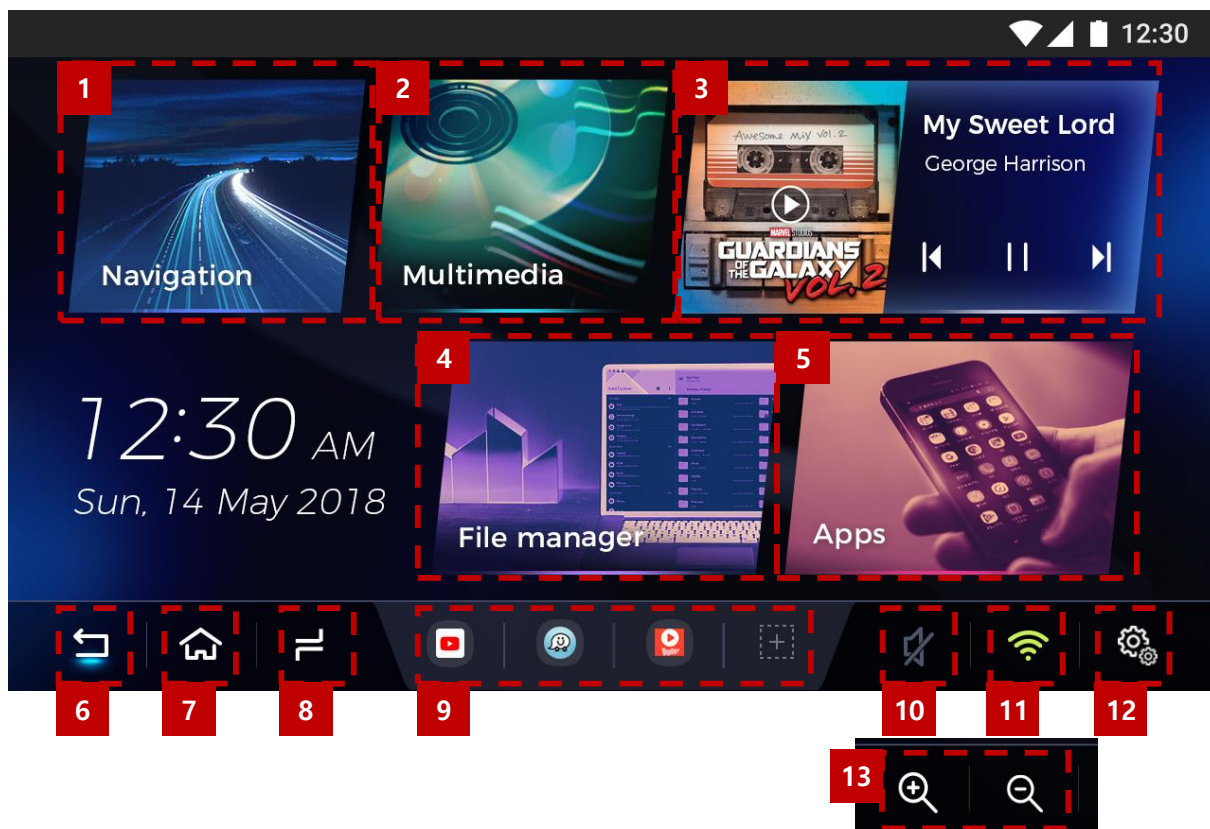

1	Навигация	Иконка приложения навигации
2	Мультимедиа	Иконка мультимедийного приложения
3	Проигрыватель	Виджет музыкального проигрывателя
4	Файловый менеджер	Иконка приложения файловый менеджер
5	Приложения	Список приложений
6	Кнопка "назад"	Вернуться
7	Кнопка главного меню	Главное меню
8	Мультизадачность	1. Многозадачность 2. Режим PIP включается путем долгого нажатия
9	Иконка приложения	Иконка
10	Звук	Регулятор громкости
11	WiFi	Открывает экран настройки WiFi
11	Настройки	Открывает настройки Android
12	Инструмент масштабирования	Масштабирование +/-

ВИД ЭКРАНА – Режим работы на фоне других программ (PIP)

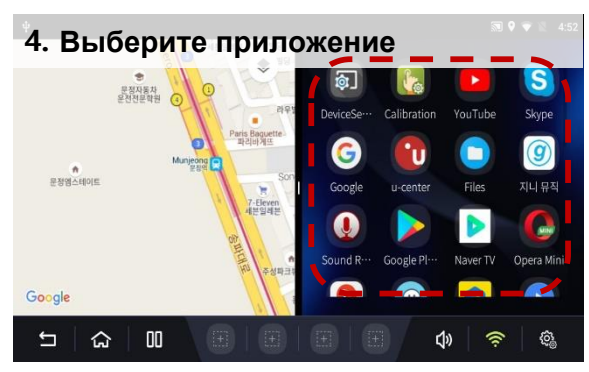
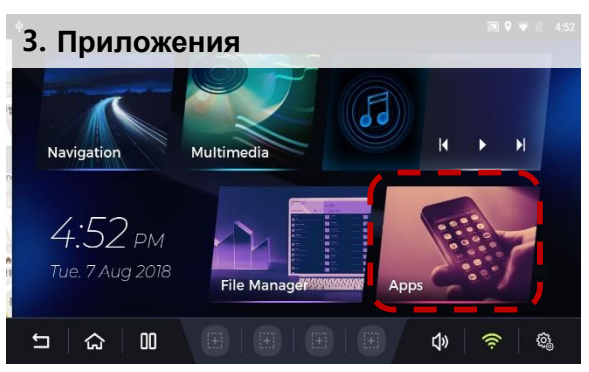
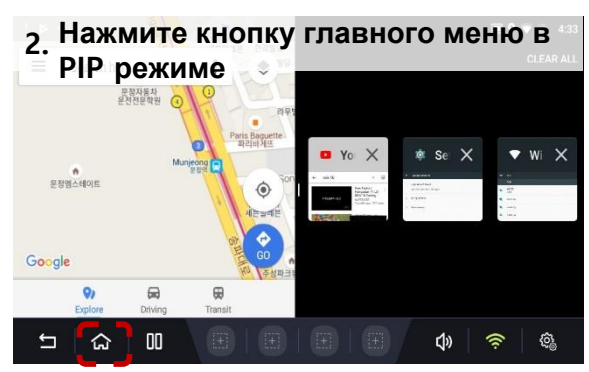
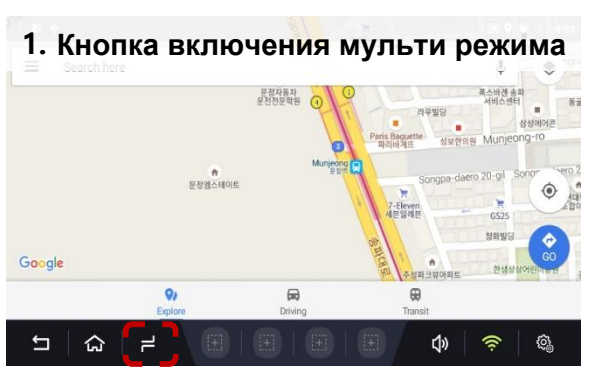
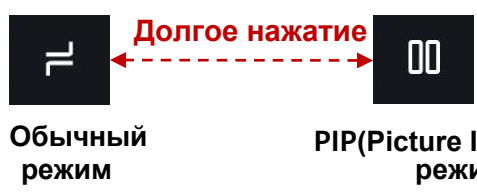
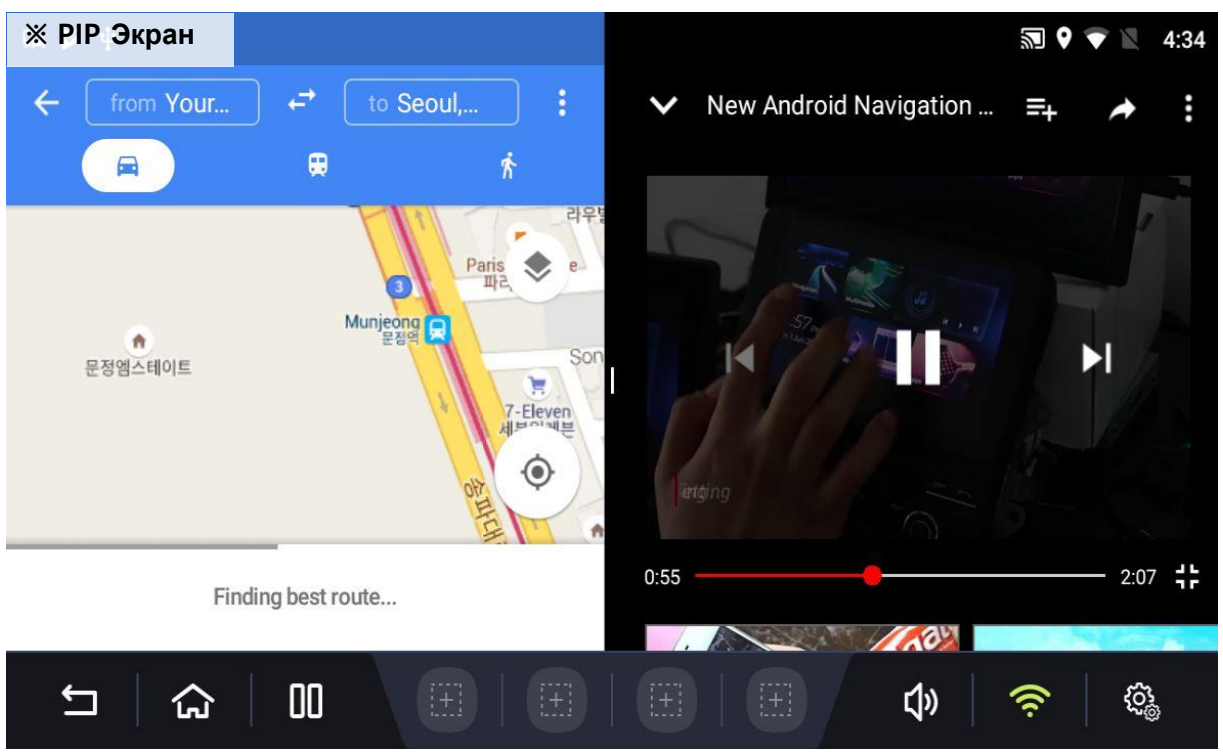

※ Некоторые приложения не работают в режиме PIP

ПОДКЛЮЧЕНИЕ КАБЕЛЯ

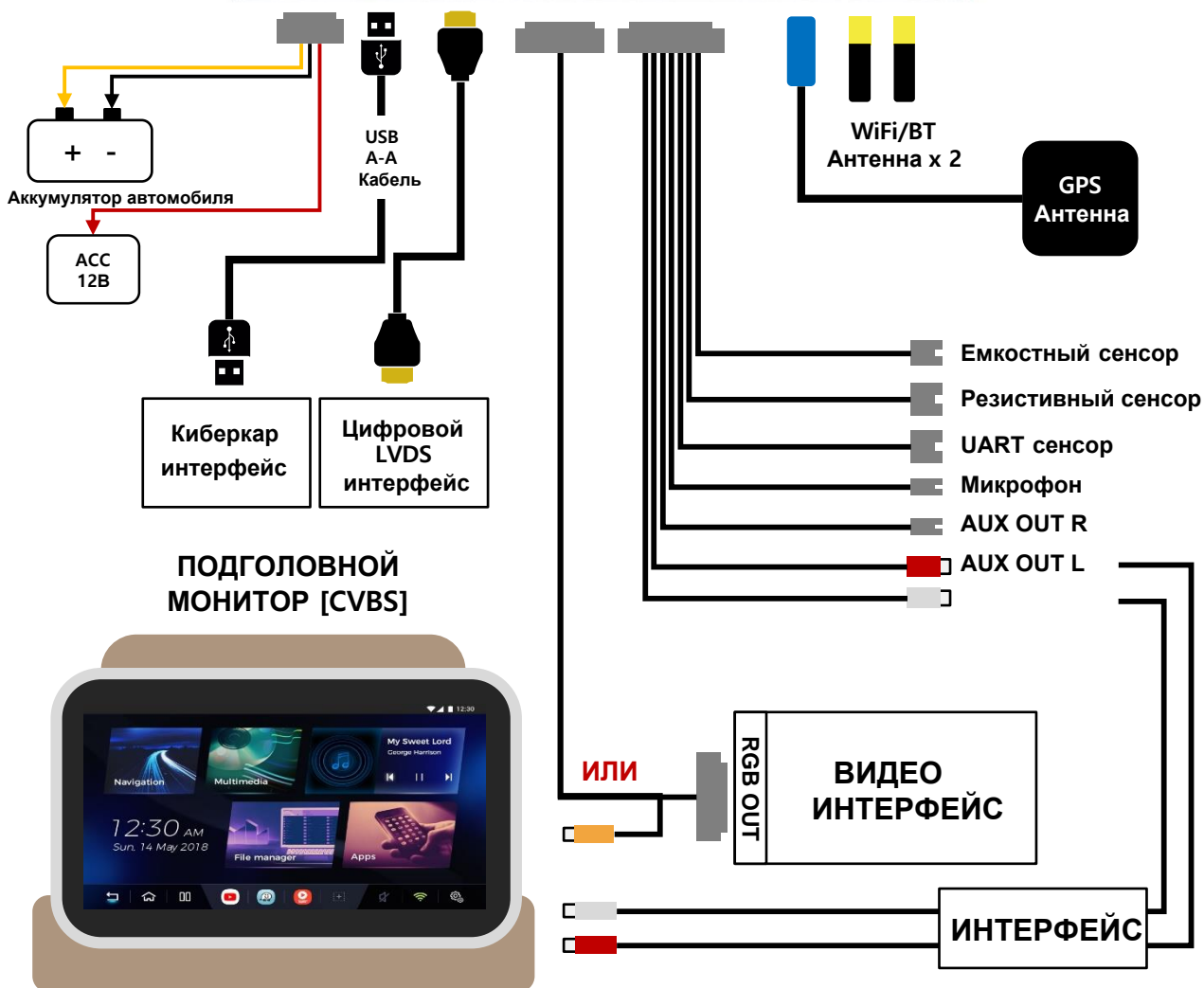

ПОДКЛЮЧЕНИЕ КАБЕЛЯ

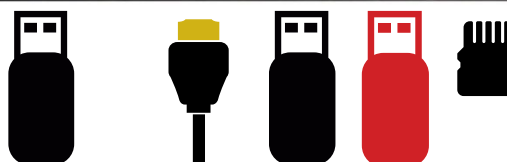

※ Включайте кино или музыку с помощью USB или Micro-SD карты

※ Обновление прошивки возможно только по "USB1"

МОНИТОР
ПОДГОЛОВНИКА
[HDMI]

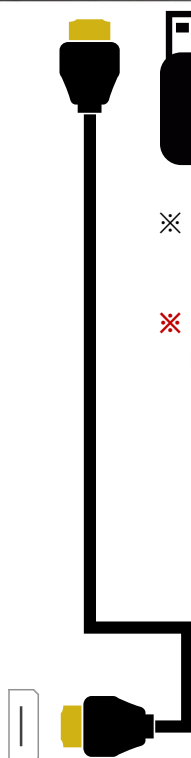

ПОДКЛЮЧЕНИЕ КАБЕЛЯ – ЕМКОСТНЫЙ СЕНСОР

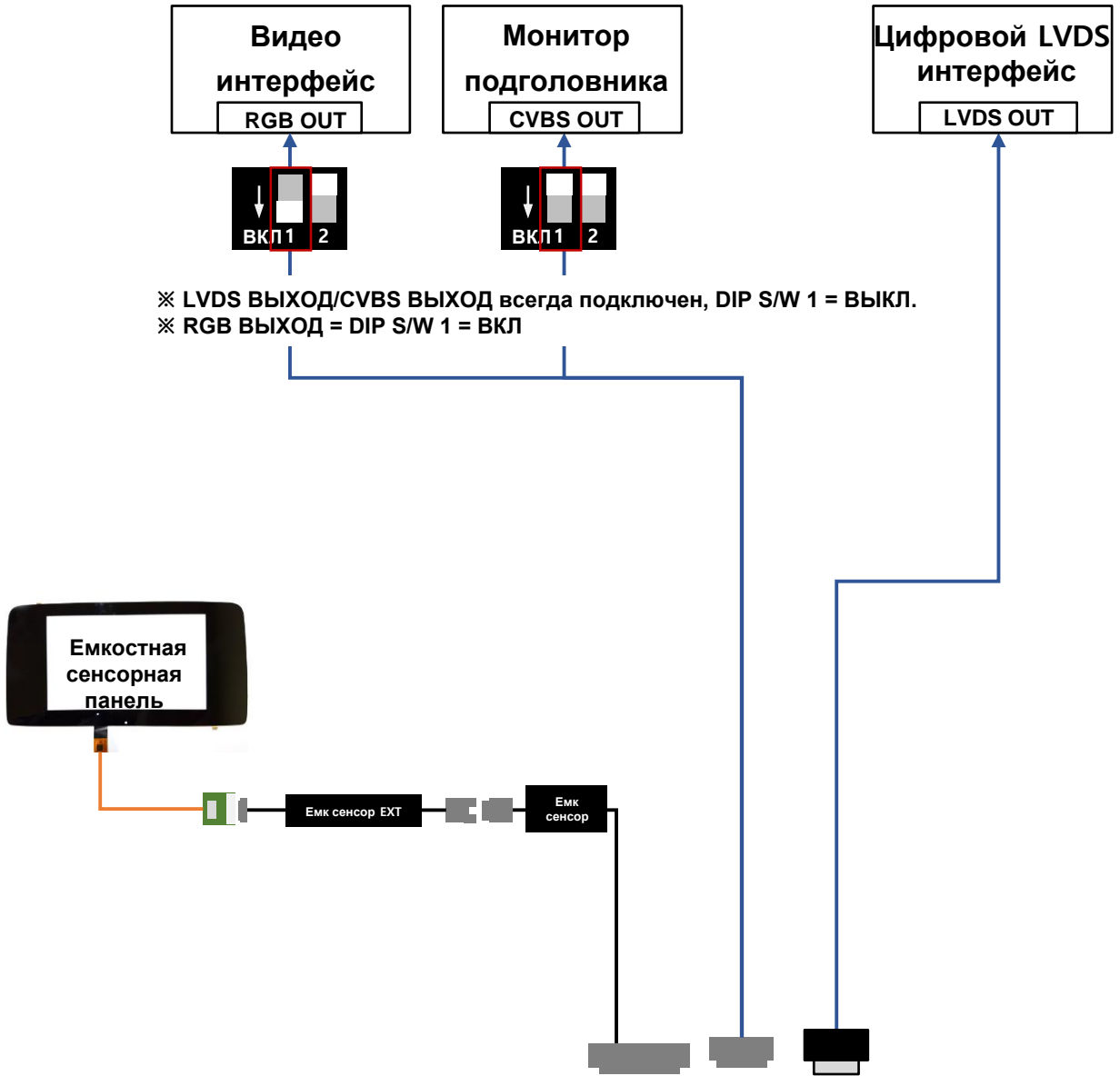

Используется емкостный сенсор (Goodix GT9xx)

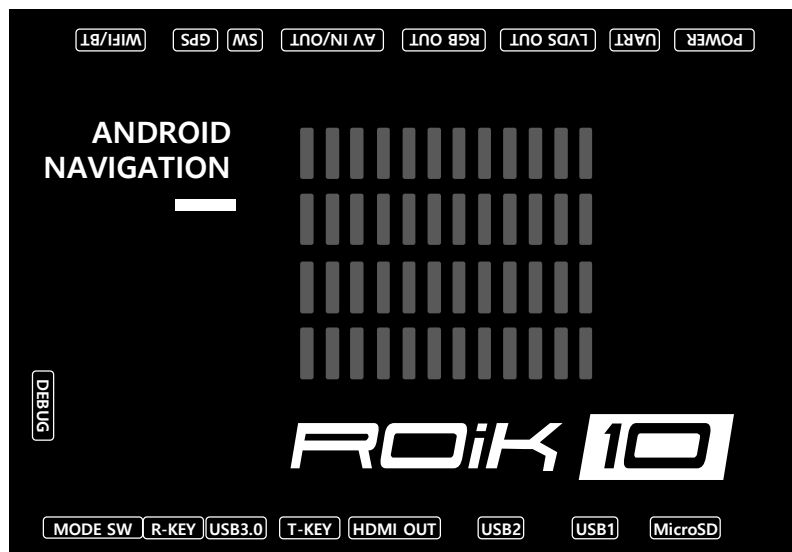

※ Емкостный сенсор = DIP S/W 1 = ВКЛ

Установка емкостного сенсора (GOODIX GT9xx)

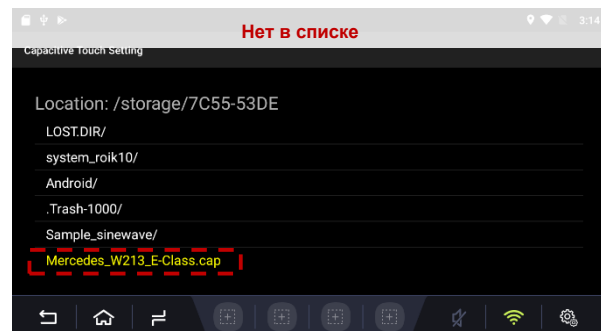
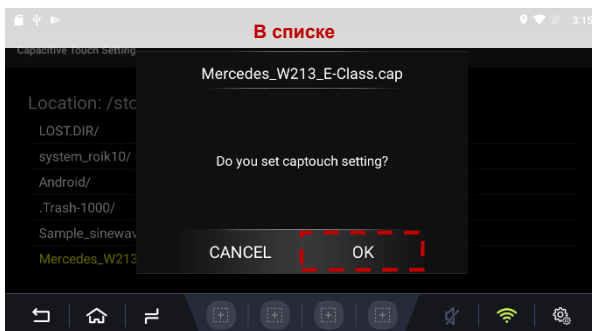
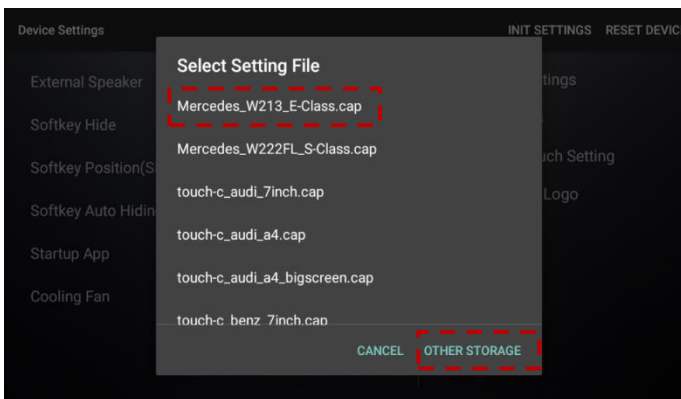
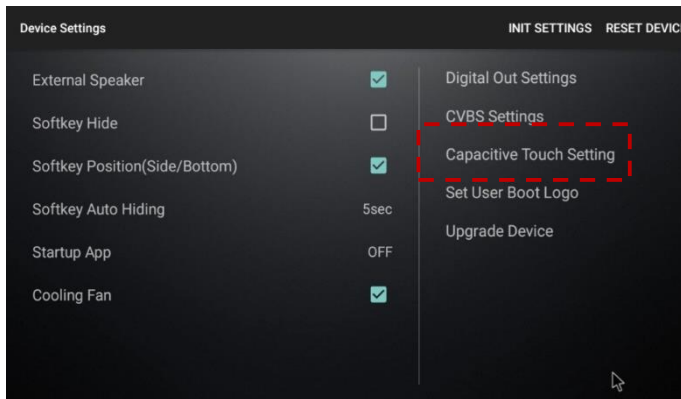
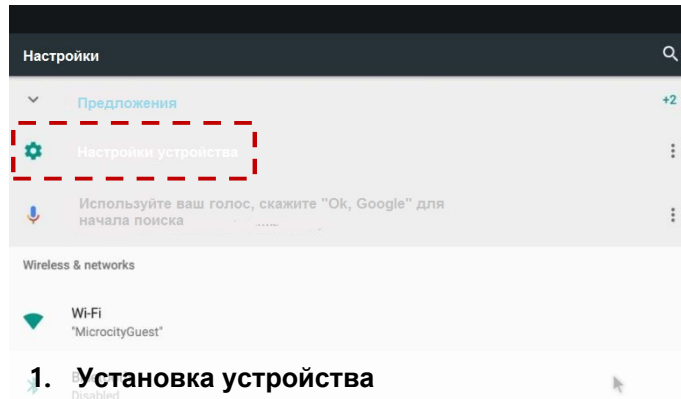

✘ DIP S/W 1 = ВКЛ : Емкостный сенсор модель Goodix GT9xx

ПОДКЛЮЧЕНИЕ КАБЕЛЯ - Резистивный сенсорный экран

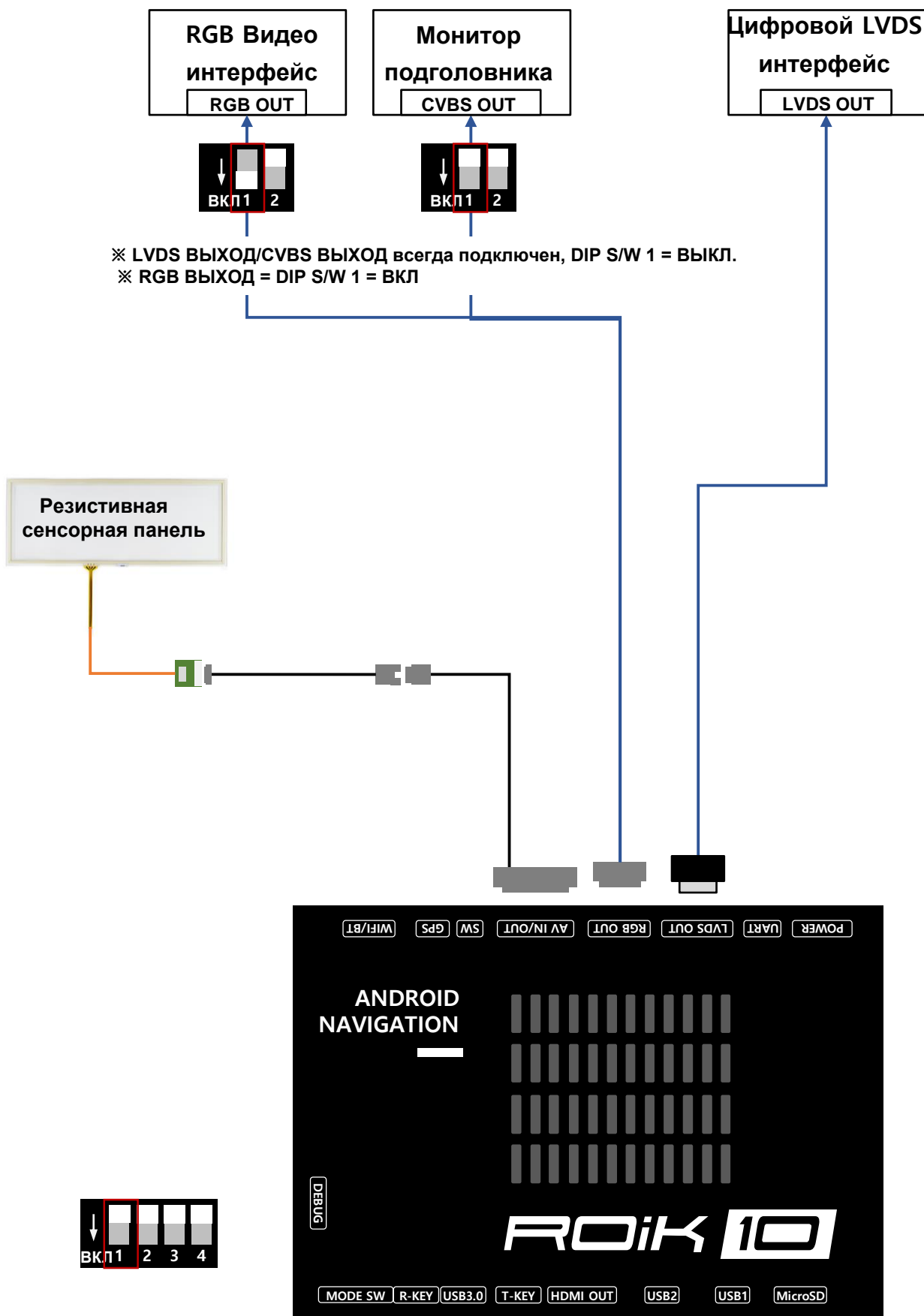

Используется резистивный сенсорный экран

※ Резистивный сенсор = DIP S/W 1 = ВЫКЛ

ПОДКЛЮЧЕНИЕ КАБЕЛЯ - UART сенсор

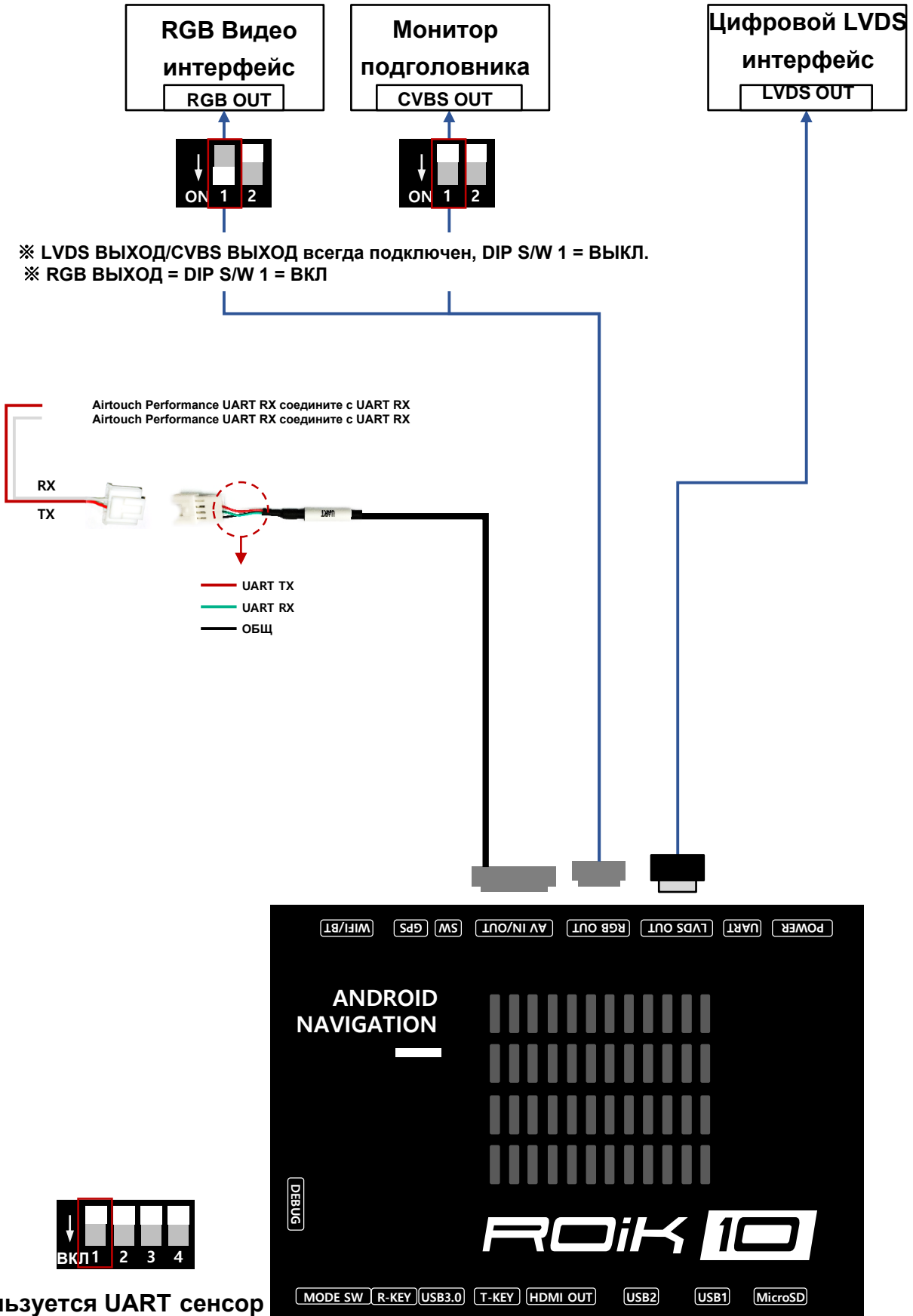

Используется UART сенсор

※ UART сенсор = DIP S/W 1 = ВЫКЛ

Монитор подголовника

[НАВИГАЦИЯ АНДРОИД] Airtouch Performance 7.1.2



✳ Монитор подголовника (CVBS или HDMI)

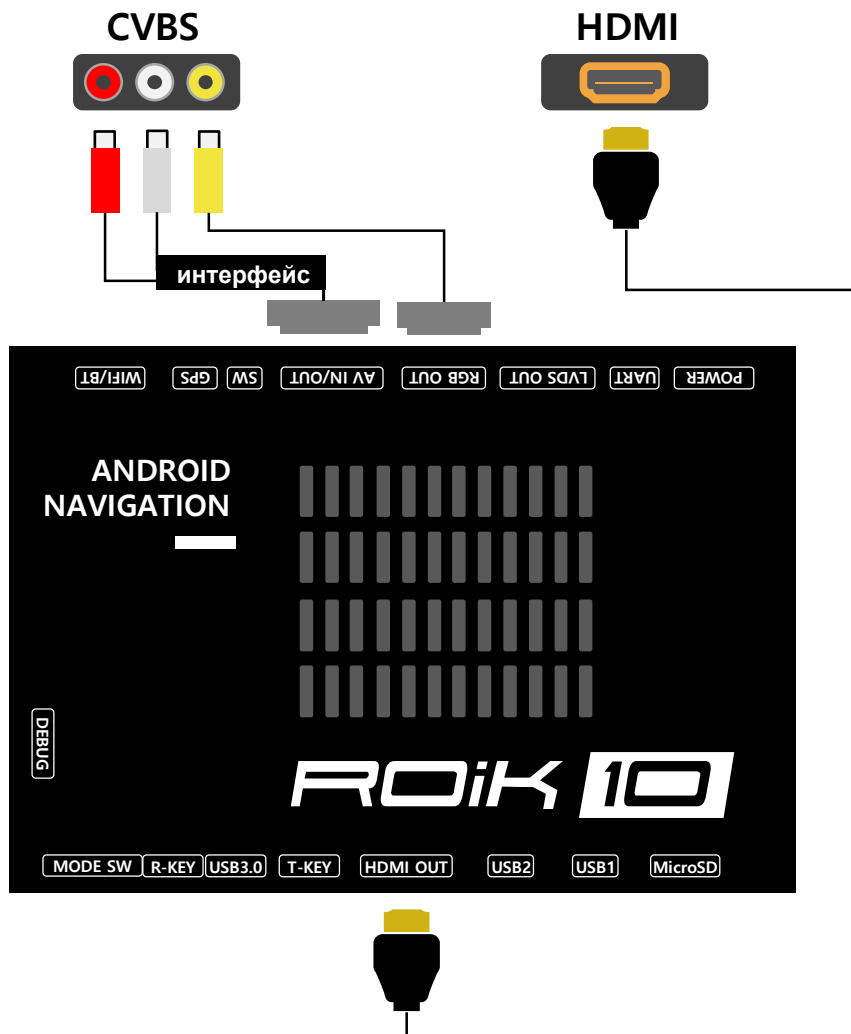

НАСТРОЙКИ УСТРОЙСТВА

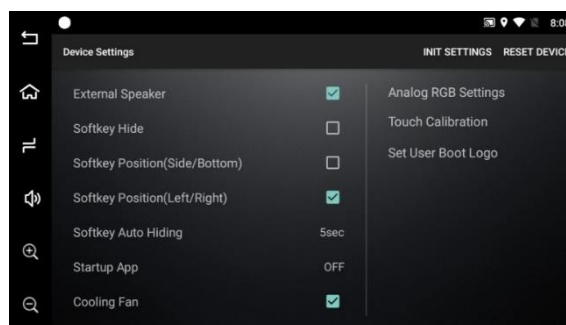
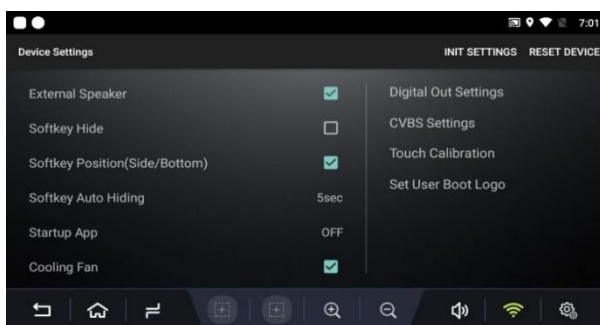
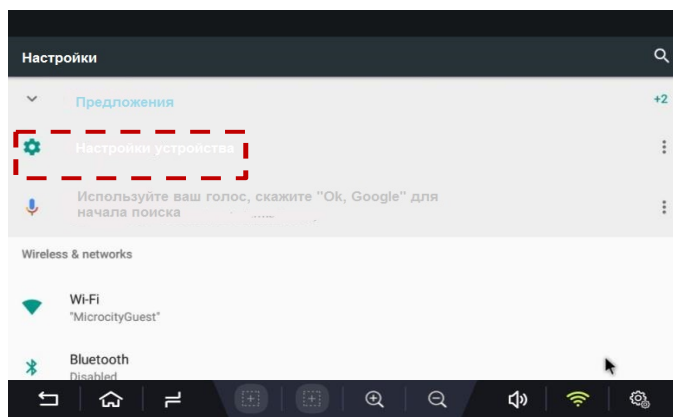

НАСТРОЙКИ ПО УМОЛЧАНИЮ	Сбросить к настройкам по умолчанию
СБРОС И ПЕРЕЗАГРУЗКА	Перезагрузка системы
Настройки цифрового выхода	LVDS экран меняет горизонтальную/вертикальную позицию
Настройки аналогового сигнала RGB	RGB 800x480 или 480x234 изменить размер и положение экрана
Внешний динамик	Включить/выключить внешний динамик
Положение кнопки на экране	Изменить положение кнопки Меню правее или левее, сбоку или снизу
Кнопка автоматического сворачивания	Изменить кнопку автоматического сворачивания главного меню
Запуск приложения	Выберите приложение для запуска
Калибровка экрана	Установка калибровки резистивного сенсора. (Нет необходимости устанавливать для емкостной сенсорной панели)
Установить заставку загрузки пользователя	Формат файлов: PNG, JPG, BMP Размер изображения: 1280 x 720 пикселей
Охлаждающий вентилятор	Включение/выключение вентилятора

Калибровка резистивного экрана

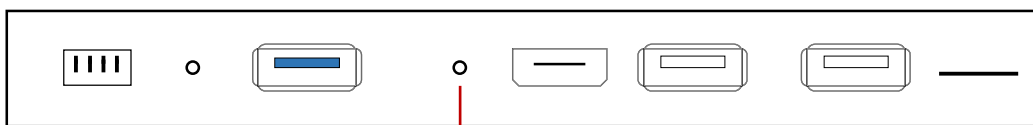

Нажимайте кнопку 2~3 сек после загрузки

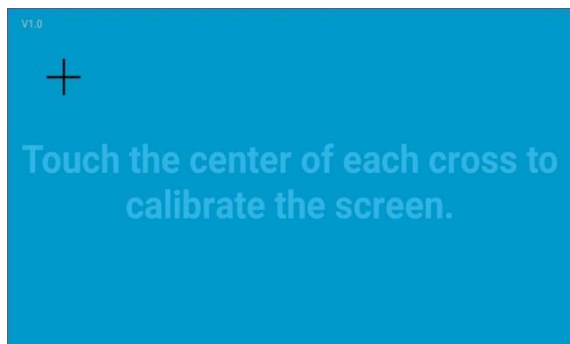

Режим калибровки

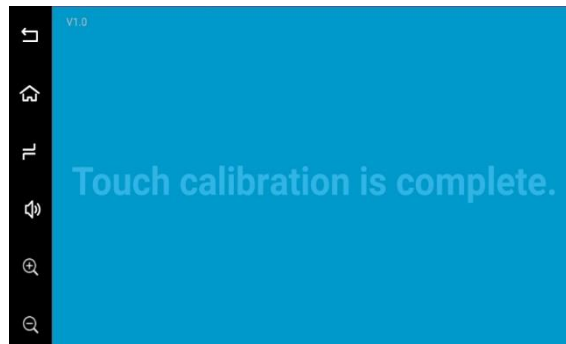

После калибровки, нажмите на экран в течение нескольких секунд

※ Емкостная сенсорная панель не требует установки калибровки

СМЕНА ИЗОБРАЖЕНИЯ ПОЛЬЗОВАТЕЛЯ

Установите заставку пользователя

1. Запустите настройки приложения устройства
2. Нажмите "Установить заставку пользователя" и выберите изображение.

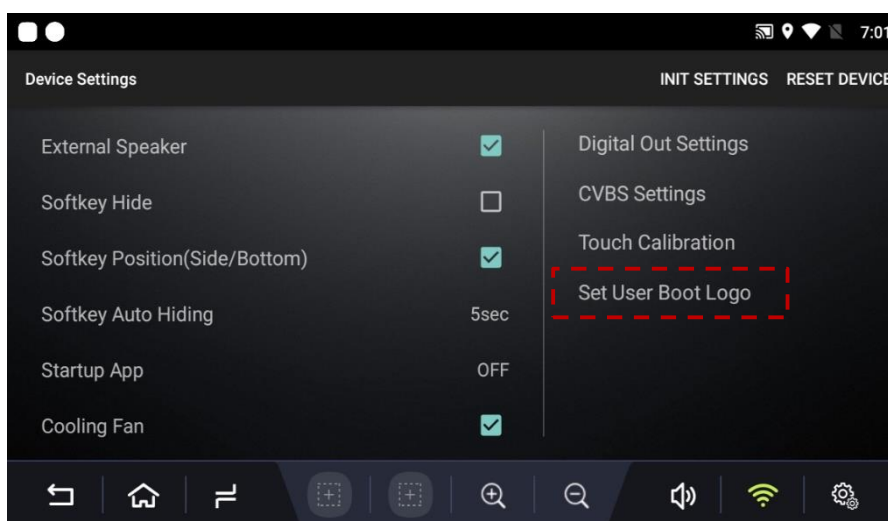

※ Формат файла: PNG или JPG, BMP | ※ Размер изображения: 1280 x 720 пикселей

Обновление прошивки

A Рекомендовано

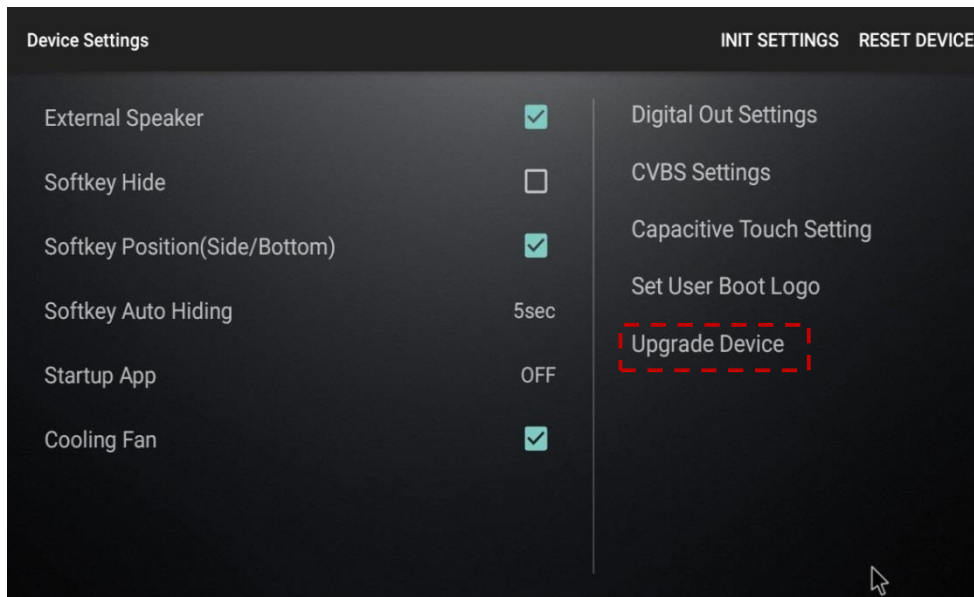

Скопируйте папку 'system_airtouch performance 7.1.2' в корень памяти USB и вставьте в порт USB1. Выберите Обновить в меню, затем начнется обновление */usb disk/system_airtouch performance 7.1.2' если в папке есть 'update.img'.

* Если файла обновления нет, то "обновить устройство" не будет отображаться в меню.

※ Время обновления занимает 3~4 минуты, после первой загрузки включение займет 3~4 минуты.

※ Тип формата USB = FAT32 / используйте только порт USB1.

B

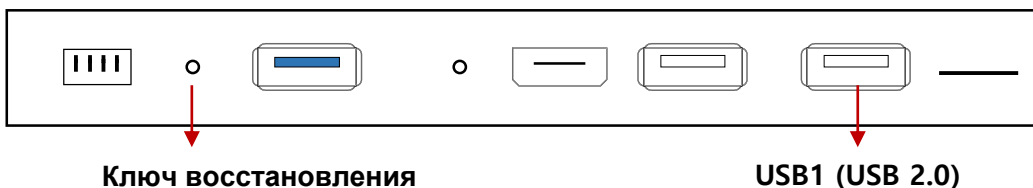

Скопируйте папку 'system_airtouch performance 7.1.2' в корень памяти USB и вставьте в порт USB1.

Передвиньте переключатель "Ключ восстановления" и включите (повторно подключите кабель питания) для обновления файла */usb disk/system_airtouch performance 7.1.2'

※ Время обновления занимает 3~4 минуты, после первой загрузки включение займет 3~4 минуты.

※ Тип формата USB = FAT32 / используйте только порт USB1.

СБРОС К ЗАВОДСКИМ НАСТРОЙКАМ

А Рекомендовано

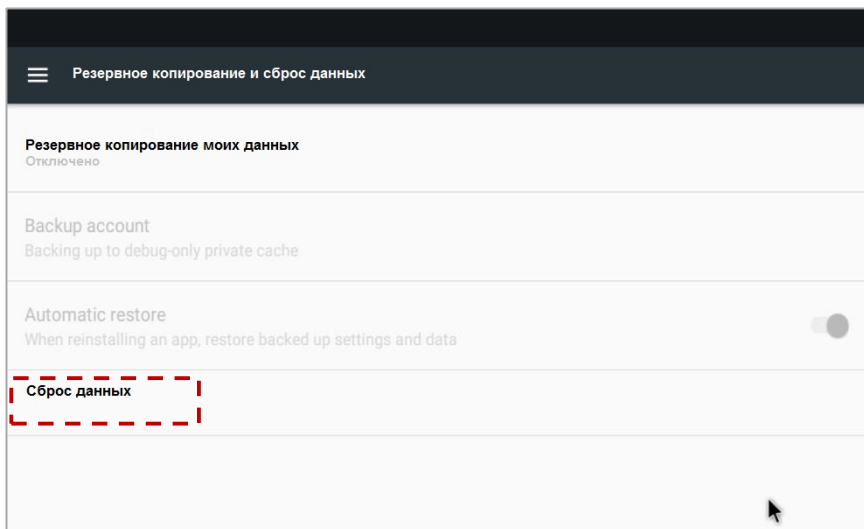

01. Настройка

- ▶ Резервное копирование и сброс
- ▶ Сброс данных

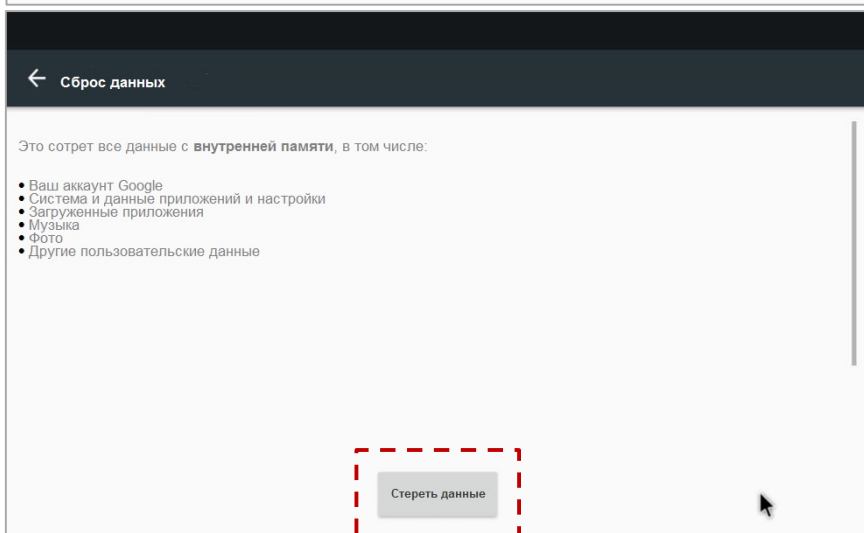

02. Выберите "СБРОС И ПЕРЕЗАГРУЗКА УСТРОЙСТВА" = Сброс данных

※ После перезагрузки системы, запуск занимает 3~4 мин.

В

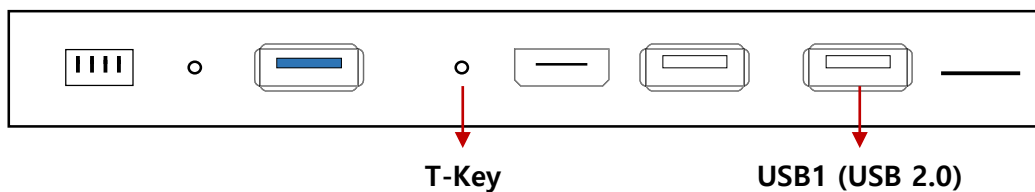

Повторно подключите кабель питания одновременно нажмите кнопку

※ После перезагрузки системы, запуск занимает 3~4 мин.